

EZR 30/6 B



Krátká informace

Axiální potrubní ventilátor, DN300, jednofázový

Typové číslo

0086.0003

Technické údaje

Průtok	1.200 m ³ /h
Počet otáček	930 1/min
Lze regulovat	✓
Možnost reverzace	✓
Druh napětí	Jednofázový proud
Napájecí napětí	230 V
Kmitočet sítě	50 Hz
Jmenovitý výkon	59 W
I _{Jmen}	0,3 A
I _{Max}	0,32 A
Druh krytí (IP)	55
Tepelná třída	B
Umístění	Trubka
Montážní poloha	vodorovně, svisle
Materiál	Ocelový plech, pozinkovaný
Hmotnost	9,2 kg
Jmenovitá světlost	300 mm
Teplota média při jmenovitém proudu	60 °C
Teplota média při I _{Max}	60 °C
Sortiment	C
EAN	4012799860037
Celkem L _{WA2} , S5 (akustický výkon v dB pro po)	48 dB(A)
Celkem L _{WA5} , S5 (akustický výkon v dB pro volné)	59 dB(A)
Celkem L _{WA6} , S5 (akustický výkon v dB pro volný v)	61 dB(A)

EZR 30/6 B

Charakteristika

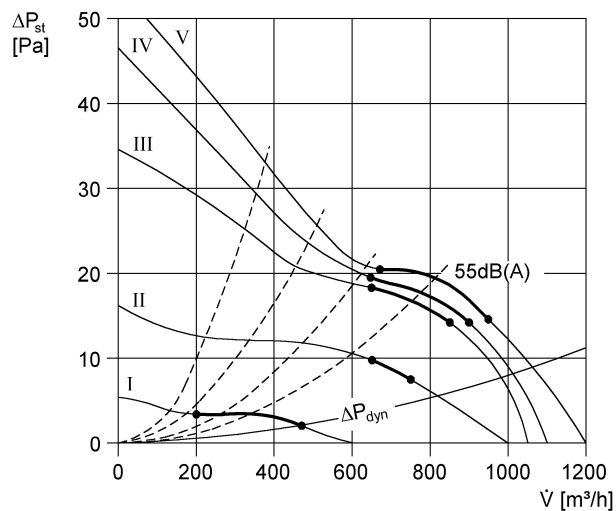

Rozměry [mm]

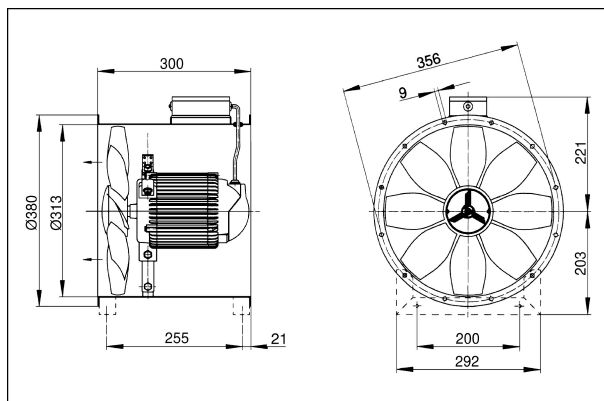

Počet otvorů v přírubě: 8